

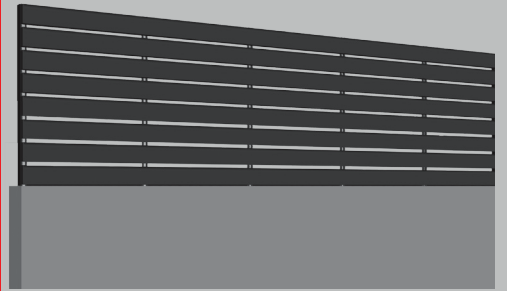









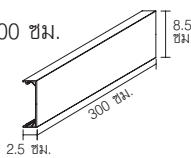

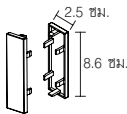

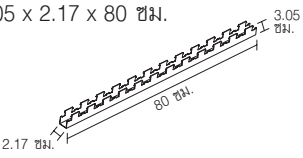

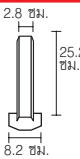

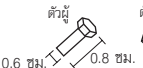
คู่มือการติดตั้งชุดรั้วระแนงไวนิล รุ่น พร็อมท์ เซต

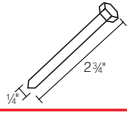
Installation Manual of Vinyl Shading Prompt Set Series

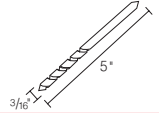

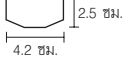
ข้อมูลสินค้า

ภาพประกอบ	รายการ	ขนาด	น้ำหนักเฉลี่ยต่อชิ้น	ปริมาณบรรจุต่อแพ็คเกจ	สี
	แผ่นระแนงไวนิล ขนาด 3.0 นิ้ว	2.5 x 8.5 x 300 ซม. 	1.7 กก.	8 แผ่น	ขาว, ไม้ค
	ฝาปิดปลายระแนงไวนิล ขนาด 3.0 นิ้ว		13 กรัม	16 ชิ้น	ขาว, ไม้ค
	คลิปเส้นติดตั้งระแนงไวนิล	3.05 x 2.17 x 80 ซม. 	0.41 กก.	6 เส้น	-
	เสาโครงสร้าง		281.9 กรัม	6 ท่อน	-
	สกรูติดตั้งคลิปเส้น	ตัวผู้ 0.6 ซม., ตัวเมีย 0.8 ซม. 	0.5 กรัม	20 ตัว	-
	สกรูติดตั้งเสาโครงสร้าง	2 3/4" 	9 กรัม	27 ตัว	-
	ดอกสว่าน	5" 	26 กรัม	1 ชิ้น	-
	ตัวปรับระดับ	2.5 ซม., 4.2 ซม. 	2 กรัม	6 ชิ้น	-
	หัวยึดสกรู	0.25", 1.9" 	9 กรัม	1 ชิ้น	-

อุปกรณ์เสริม (ไม่รวมในกล่อง ชุดรั้วระแนงไวนิล รุ่น พร็อมท์ เซต)

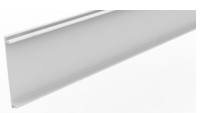
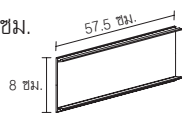
	แผ่นปิดหลังระแนงไวนิล ขนาดใหญ่	1 x 8 x 57.5 ซม. 	0.2 กก.	40 แผ่น	ขาว, ไม้ค
---	-----------------------------------	---	---------	---------	-----------

เครื่องมือและอุปกรณ์



การเตรียมหน้างาน

ประเภทของหน้างานกำแพงกั้นแนะนำ :

- 1 กำแพงแบบไม่มีทับหลัง วัสดุที่เหมาะสมคือ คอนกรีตบล็อก, อิฐมวลเบา และอิฐมวลเบา
- 2 กำแพงแบบมีทับหลัง ทั้งทับหลังคอนกรีต และทับหลังอิฐมวลเบา
ความกว้างกำแพง : ชั้นต่ำ 10 ซม. (ไม่รวมวัสดุฉาบ)

ข้อควรระวัง :

- 1 กำแพงบริเวณติดตั้งเสาโครงสร้างควรเรียบ ได้ระดับ ไมโก่ง หรือเป็นแอ่ง
- 2 ไม่ควรเป็นกำแพงก่อใหม่ที่ยังไม่เซตตัว
- 3 กำแพงทับหลังคอนกรีต ควรระวังการเจาะสกรูนำ อาจพบปัญหาเจาะโดนก้อนหินและส่งผลให้กำแพงแตกได้
- 4 โปรดศึกษาข้อกำหนดการต่อเติมรั้ว ตามกฎหมายอาคารก่อนออกแบบและติดตั้งทุกครั้ง

ขั้นตอนการติดตั้งเสาโครงสร้าง

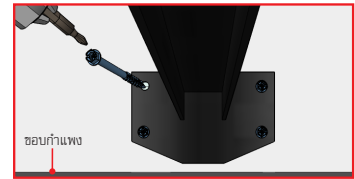
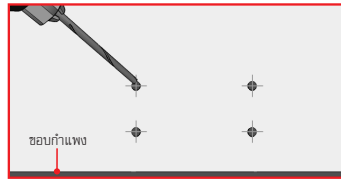
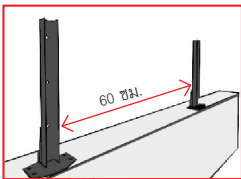

- 1 วัดตำแหน่งสำหรับติดตั้งให้เสาโครงสร้างแต่ละตัว ระยะห่างไม่เกิน 60 ซม. (วัดจากกึ่งกลางเสา) และรูติดตั้งห่างจากขอบปูนไม่น้อยกว่า 2.5 ซม.

- 2 ทำสัญลักษณ์ตำแหน่งเจาะสกรู มีระยะตามที่กำหนด จากนั้นเจาะนำ ด้วยดอกสว่านลิทประมาณ 3 นิ้ว

- 3 ติดตั้งเสาโครงสร้างเหล็ก ด้วยสกรูติดตั้งเสาทั้ง 4 จุด โดยใช้หัวยึดสกรู

- 4 การติดตั้งตัวปรับระดับ (กรณีหน้างานไม่ได้ระดับ)

- ใช้ตัวปรับระดับหนุนได้ฐานเสาบริเวณด้านหน้า หรือด้านหลังของเสา ขึ้นกับความลาดเอียงของหน้างานเป็นหลัก
- สามารถเลื่อนตัวปรับระดับเข้าหรือออกตามความลาดชัน
- ติดตั้งตัวปรับระดับก่อนยิงสกรูยึดเสาโครงสร้าง

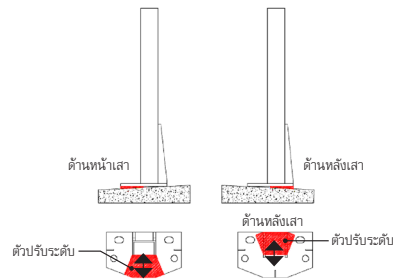

ขั้นตอนการติดตั้งคลิปเส้น

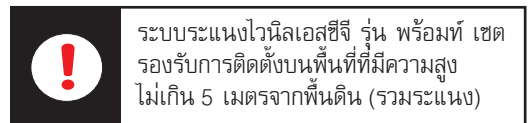
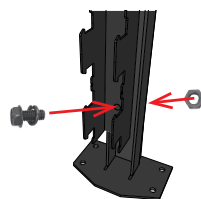
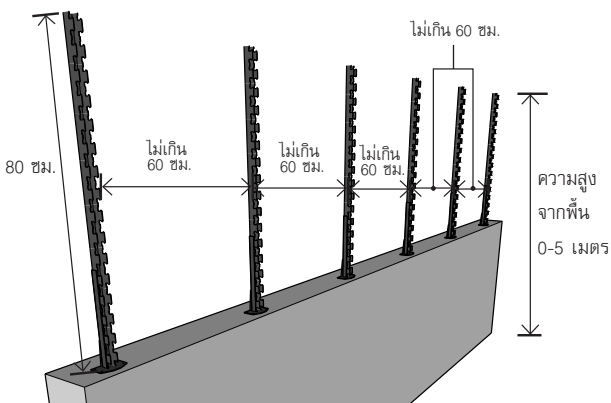

ระบบระแนงไวโนลเอสซีจี รุ่น พรีเมียม เซตรองรับการติดตั้งบนพื้นที่ที่มีความสูงไม่เกิน 5 เมตรจากพื้นดิน (รวมระแนง)

หมายเหตุ การติดตั้งระยะระหว่างเสาโครงสร้างไม่เกิน 60 ซม.

- 1 ก่อนติดตั้งคลิปเส้น ควรวัดระดับน้ำของเสาโครงสร้างแต่ละต้น เพื่อให้แผ่นระแนงมีระนาบเดียวกันหลังติดตั้งเสร็จ
- 2 ติดตั้งคลิปเส้น โดยนำมาสวมเข้ากับเสาโครงสร้างให้ตำแหน่งรูติดตั้งตรงกัน จากนั้นยึดด้วยสกรูติดตั้งคลิปเส้นทั้ง 3 ตำแหน่ง

ข้อกำหนด การติดตั้งคลิปเส้น

- 1 การตัดคลิปเส้น ให้ตัดด้วยเลื่อยแทนตัด โดยต้องทำการตัดคลิปเส้นบริเวณร่องรูปตัว V ที่ได้ระยะตามต้องการเท่านั้น เพื่อให้ระยะคลิปเส้นได้มาตรฐานและเท่ากัน หลังจากตัดแล้ว แนะนำให้ลบคมของรอยตัดด้วยแทนตัด และแต้มสีกันสนิมบริเวณปลายที่ตัด เพื่อความปลอดภัยในการทำงาน
- 2 ไม่แนะนำให้ต่อคลิปเส้น

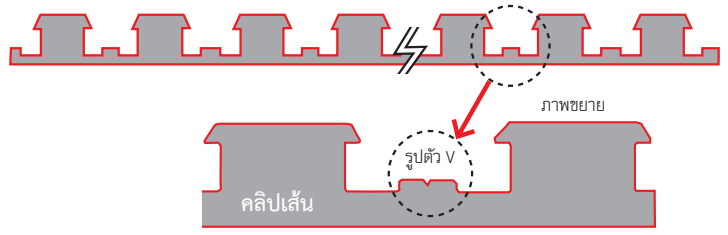

! หมายเหตุ ระยะในภาพ เป็นเพียงระยะตัวอย่างเท่านั้น ไม่สามารถอ้างอิงกับสินค้าจริงได้

การติดตั้งแผ่นระแนงไวนิล

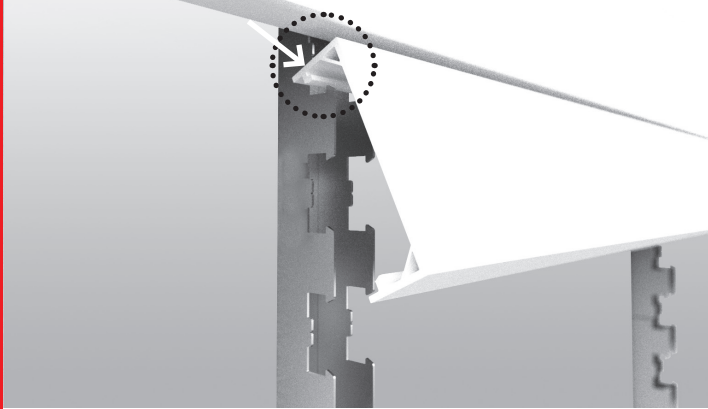

- 1 วางแผ่นระแนง ให้เขี้ยวด้านบนของแผ่นระแนงเกี่ยวเข้ากับบริเวณขอบด้านบนของคลิปเส้น

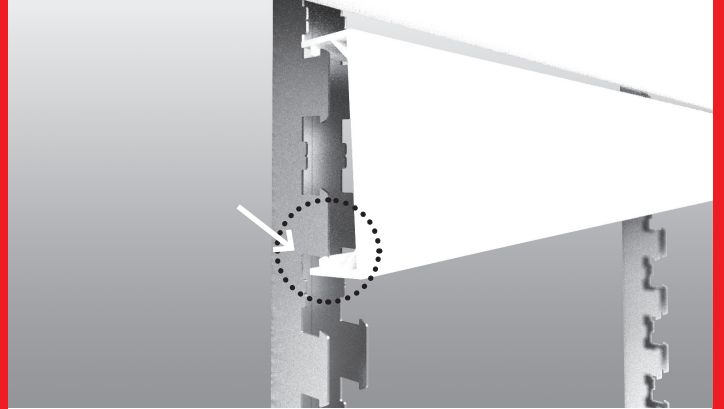

- 2 กดบริเวณด้านล่างแผ่นระแนงเข้ากับคลิปเส้น เพื่อให้แผ่นระแนงล็อกเข้ากับทุกจุดที่มีคลิปเส้นรองรับ



- 3 ติดแผ่นระแนงตามรูปแบบที่แนบมา ตามขั้นตอนที่ 1 และขั้นตอนที่ 2

ชุดรั้วระแนงไวนิล เอสซีจี รุ่น พร้อมท์ เซต

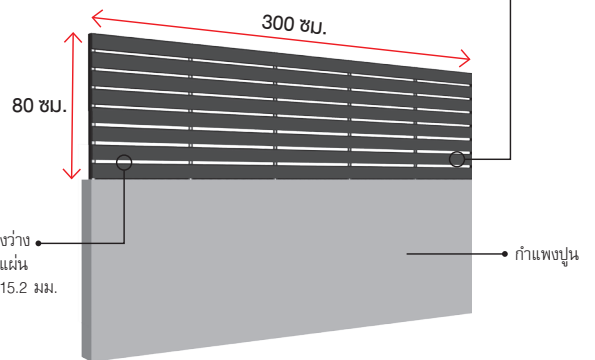

การติดตั้งฝาปิดปลายระแนงไวนิล



- 1 ทากาวร้อนบริเวณขาทุกขาของฝาปิด จากนั้นนำไปปิดกับปลายแผ่นระแนง



- 2 ทากปลายแผ่นระแนงอยู่ชิดขอบคลิปเส้น ให้ตัดขาของฝาปิดปลายด้านในออกด้วยคีม จากนั้นทากาวร้อนบริเวณขาของฝาปิดและนำมาปิดเข้ากับปลายแผ่นระแนง

การติดตั้งแผ่นปิดหลังระแนงไวเนล (อุปกรณ์เสริม)



นำแผ่นปิดหลังระแนงติดตั้งเข้ากับบริเวณด้านหลังของแผ่นระแนงโดยการกดแผ่นปิดหลังให้เข้าล็อกตลอดแนวแผ่นระแนง

หากต้องการถอดแผ่นปิดหลังระแนง ให้ใช้ไขควงปากแบนงัดบริเวณด้านบนของแผ่นปิดหลังอย่างระมัดระวัง

ข้อกำหนดระยะการติดตั้ง



- 1** แผ่นระแนงไวเนล สามารถปล่อยปลายได้ไม่เกิน 15 ซม. เท่านั้น

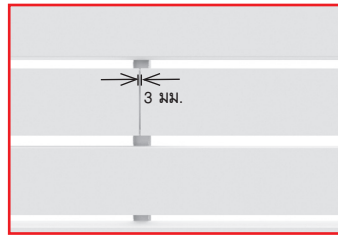

- 2** การต่อแผ่นระแนงไวเนล ให้ต่อในช่วงคลิปลิ้น และเว้นระยะห่างระหว่างปลายแผ่นระแนงอย่างน้อย 3 มม.

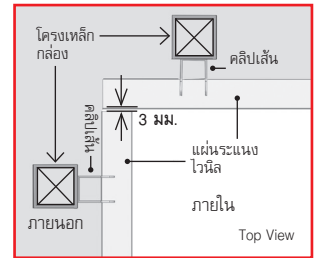
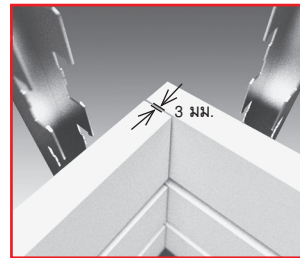

- 3** การต่อแผ่นระแนงไวเนลบริเวณมุม (ภายนอก) สามารถต่อได้ทั้งแบบธรรมดา (ใช้ผ้าปิดเก็บงาน) และแบบเข้ามุม 45 องศา โดยทั้ง 2 วิธีจะต้องเว้นระยะห่างระหว่างปลายแผ่นระแนงอย่างน้อย 3 มม.

- 4** การต่อแผ่นระแนงไวเนลบริเวณมุม (ภายใน) แนะนำให้ต่อแบบชน โดยเว้นระยะห่างปลายแผ่นระแนงอย่างน้อย 3 มม. (โดยไม่ต้องใช้ผ้าปิดปลายระแนง) เพื่อให้ง่ายต่อการทำงานและความสวยงาม

การทำความสะอาด

คราบทั่วไป ควรใช้น้ำสบู่ในการทำความสะอาด หากเป็นคราบมันสามารถใช้น้ำยาล้างจานได้
คราบฝังแน่น ควรทำความสะอาดด้วยน้ำยา อะซิเตท (Acetate) หรือ เอ็มอีเค (Methyl Ethyl Ketone)

คำเตือน



โปรดระวังสินค้าแตก/เสียหาย



โปรดเก็บไว้ในที่ร่ม



ห้ามซ้อนสินค้าสูงเกิน 1.0 ม. กรณีพื้นที่ไม่เรียบ ให้รองไม้ตลอดแนวที่ระยะห่างไม่เกิน 30 ซม.



เก็บให้ห่างจากเปลวไฟ ห้ามเผาทำลาย



สินค้ามีน้ำหนักมาก โปรดยกอย่างถูกวิธี



ลอกฟิล์มออกทันทีหลังการติดตั้งสินค้าเสร็จ

- ควรติดตั้งสินค้าตามคู่มือการติดตั้งอย่างเคร่งครัด
- บรรจุภัณฑ์ใช้สำหรับบรรจุระแนงไวเนลเอสซีจีเท่านั้น
- บริษัทฯ ไม่รับผิดชอบต่อการนำสินค้าไปใช้ผิดประเภท
- บริษัทฯ จะไม่รับประกันสินค้า และรับผิดชอบค่าเสียหาย ที่เกิดจากการติดตั้งไม่ได้มาตรฐาน
- บริษัทฯ ขอสงวนสิทธิ์ในการเปลี่ยนแปลงรายละเอียดข้างต้น โดยไม่ต้องแจ้งให้ทราบล่วงหน้า



หาซื้อได้ที่ ร้านค้าวัสดุก่อสร้างชั้นนำ
SCG Contact Center 02-586-2222
Email : contact@scg.co.th, www.scgbuildingmaterials.com